



Facoltà di
GIURISPRUDENZA

*Guida
alla facoltà*

A.A. 2009/2010



Guida alla facoltà

A.A. 2009/2010

Coordinamento a cura di:

Relazioni Esterne LUISS Guido Carli
Tiziana Tettoni

Progetto editoriale, design e realizzazione:

LOLA / www.lolaetlabora.com

Alessio Corradini, Elio Di Raimondo,
Luisa Lapacciana, Antonella Marra,
Laura Passetti, Alessia Sellitti,
Antonio Senia, Andrea Steinfl.

© LUISS / NOVEMBRE 2008

composto in:

ITC Officina Serif (Erik Spiekermann, Ole Schäfer,
International Typeface Corporation 1998)
FF DIN (Albert-Jan Pool, FontFont 1995)

stampato su carta:

Fedrigoni Arcoprint 1 EW da 120 g/m²



IDEE CHIARE

Questa pubblicazione è pensata per te. La ricchezza di questo volume sta nell'accuratezza e nell'accessibilità delle informazioni: le informazioni chiare fanno crescere.



ACCESSIBILITÀ

Tutte le pubblicazioni LUISS esistono anche in edizione digitale in pdf, scaricabili dal sito www.luiss.it



CARTA ECOLOGICA

La carta che hai in mano è Elementary Chlorine Free, cioè prodotta senza l'uso di cloro. Il rispetto per l'ambiente significa qualità della vita.

PERCHÉ SCEGLIERE GIURISPRUDENZA ALLA LUISS

«Un ordinamento innovativo e una costante attenzione al mondo delle professioni rendono la Facoltà di Giurisprudenza della LUISS un caso unico nel panorama universitario italiano».

UN ORDINAMENTO INNOVATIVO. «La Facoltà ha adottato un ordinamento didattico esclusivo nel panorama universitario italiano: un ciclo unico di 5 anni; 10 diversi profili formativi specialistici; semestralizzazione di tutti gli insegnamenti, distribuiti in maniera equilibrata tra il primo ed il secondo semestre; 30 esami; appelli distribuiti nel corso dell'anno in modo da consentirne la miglior fruizione da parte degli studenti; percorsi formativi post laurea per ciascun profilo specialistico».



Roberto Pessi

*Presidente Facoltà
di Giurisprudenza,
Ordinario di Diritto del lavoro*

NON SOLO DIRITTO. «Il Corso di Laurea intende assicurare l'acquisizione di elevate conoscenze e competenze. Il piano di studi prevede un articolato nucleo di materie, utili a far acquisire allo studente tanto una solida formazione storica, giuridica (nazionale ed internazionale) ed economica, quanto la padronanza dei relativi strumenti di studio e ricerca (da approfondire nel periodo finale degli studi) e di conoscenze e competenze concrete».

IL SITO DELLA FACOLTÀ

Uno strumento essenziale per ogni studente di giurisprudenza in LUISS, sempre aggiornato e utile.

www.luiss.it/giurisprudenza/

COMUNICARE IN EUROPA. «Elevata è l'attenzione per le lingue, al cui insegnamento è riservato un numero di crediti pari a quello previsto per tutte le altre attività. Al termine del ciclo di studi, il laureato dovrà aver assorbito la conoscenza e la padronanza approfondita (sia scritta che orale) della lingua inglese (comprensiva della terminologia tecnico-giuridica) nonché, facoltativamente, di una seconda lingua dell'UE».

IL PERCORSO DI STUDIO

**CORSO DI LAUREA MAGISTRALE
A CICLO UNICO
– GIURISPRUDENZA**

**MASTER DI 1° E 2° LIVELLO
SCUOLA DI SPECIALIZZAZIONE
PER LE PROFESSIONI LEGALI**

ORIENTATI ALLA PRATICA. «Alla varietà e qualità dell'offerta formativa, va aggiunto l'elevatissimo livello dei docenti della Facoltà. Il corpo accademico è costituito non solo da Professori universitari, ma anche da docenti che ricoprono cariche significative nelle Istituzioni e nel mondo del lavoro e che garantiscono una perfetta sintesi tra il percorso formativo teorico e quello pratico-applicativo».

CORSO DI LAUREA MAGISTRALE A CICLO UNICO

Giurisprudenza

→ 4

Diritto civile → 8	Diritto ed economia delle imprese e dell'innovazione → 8	Diritto societario e tributario → 9	Diritto penale → 9
Diritto dei mercati e dei contratti finanziari → 10	Diritto pubblico → 10	Istituzioni politiche e amministrative → 11	Diritto amministrativo → 11
Diritto internazionale/ comunitario → 12	Diritto del lavoro e della previdenza sociale → 12		

La prova di ammissione al Corso di Laurea Magistrale a ciclo unico

→ 14

→ FACOLTÀ DI GIURISPRUDENZA

CORSO DI LAUREA MAGISTRALE A CICLO UNICO

GIURISPRUDENZA

4

GIURISPRUDENZA

Tre anni e mezzo per acquisire le conoscenze fondamentali, un anno e mezzo per specializzarsi. Questa l'innovativa struttura della Laurea in Giurisprudenza della LUISS.

ORGANIZZAZIONE DEL CORSO. La Facoltà di Giurisprudenza prevede un ciclo unico di 5 anni, che garantisce un primo percorso formativo (articolato in 7 semestri) uguale per tutti gli studenti, seguito da una fase finale specialistica (3 semestri) in funzione degli sbocchi professionali di preferenza. Durante i primi 3 anni e mezzo, gli studenti seguono gli insegnamenti fondamentali, quelli cioè in grado di fornire loro una preparazione di base nei relativi ambiti disciplinari.

LA SCELTA DEL PROFILO. Ultimato il triennio, gli studenti accedono alla seconda parte degli studi, scegliendo uno dei 10 profili disponibili, strutturati e finalizzati a una preparazione specialistica e a un agevole ingresso nel mondo del lavoro. Tali indirizzi garantiscono uno studio più mirato nell'ambito del settore giuridico scelto dallo studente (sempre in una prospettiva fortemente interdisciplinare), nonché una tipologia di insegnamento orientata al problem solving e alla tecnica dei *case book*.

ANCHE DOPO LA LAUREA. In ciascun profilo, oltre ad essere previste specifiche discipline è costruito anche un percorso formativo *post lauream* per agevolare l'ingresso nel mercato del lavoro. Già durante il biennio finale, gli studenti effettueranno periodi di stage presso soggetti operanti nel settore prescelto. La formazione degli studenti potrà essere integrata con la partecipazione ad appositi percorsi formativi dopo la laurea, organizzati dall'Università in ragione dell'indirizzo prescelto.

OPICC

L'Osservatorio di Proprietà Intellettuale, Concorrenza e Comunicazioni esplora le nuove frontiere del diritto.

www.luiss.it/ricerca/centri/opicc

IL PIACERE DI STUDIARE LEGGE

«È una sensazione che non capita spesso, ma quando capita è emozionante sentirsi parte della giustizia che viene fatta».

dal film "Philadelphia" di Jonathan Demme, 1993

UN PERCORSO INTERDISCIPLINARE. Sia nei cinque anni di corso che durante la frequenza delle scuole *post lauream* gli studenti seguiranno anche discipline mutuare dalle facoltà di Economia e di Scienze Politiche. Tra i profili specialistici due consentono l'accesso al secondo anno della Laurea Magistrale, rispettivamente, in Economia ed in Scienze Politiche.



Paola Severino

Vicerettore e Ordinario di Diritto Penale

«Le qualità di un buon giurista: competenza, professionalità ed apertura mentale».

PRONTI A TUTTO. L'intera attività didattica è organizzata per essere il più vicina possibile al mercato del lavoro, favorendo, soprattutto negli ultimi due anni, metodologie di insegnamento orientate alla pratica, nonché esperienze formative sul campo. La valorizzazione delle conoscenze linguistiche e informatiche garantisce una formazione più completa. Grazie al Dipartimento di Scienze Giuridiche anche la ricerca si configura come una delle prospettive offerte agli studenti della Facoltà.

La più versatile tra le Facoltà, protesa dal diritto verso l'economico e il sociale.

IL POST LAUREA

Accanto ai corsi di laurea puoi scegliere tra i numerosi master di primo e secondo livello e scuole di specializzazione attivati dalla LUISS
www.luiss.it/postlaurea

OPPORTUNITÀ PROFESSIONALI

PROFESSIONI CONSIDERATE CLASSICHE NELL'AMBITO DEL DIRITTO, vale a dire avvocato, magistrato, notaio, giurista d'impresa, funzionario parlamentare, criminologo o alto dirigente nello Stato e nelle pubbliche amministrazioni o in imprese private.

IMPIEGHI PRESSO testate giornalistiche e in associazioni sindacali o mansioni di consulenza. Inoltre, grazie alla peculiarità del progetto formativo LUISS gli incarichi da ricoprire potranno essere anche in ambito internazionale.

LAVORI INNOVATIVI come la copertura di posizioni in campo economico e sociale e quindi nella sfera dei diritti umani, della tutela della privacy.

ORDINAMENTO DEGLI STUDI

GIURISPRUDENZA



Antonio Nuzzo

Vice Preside e Ordinario
di Diritto Privato comparato

«Educhiamo i giovani all'etica
ed alla responsabilità nelle
professioni».

1° ANNO DI CORSO

<i>Insegnamento</i>		CREDITI
📖 Diritto costituzionale 1	IUS/08	10
📖 Storia del diritto	IUS/19	14
📖 Istituzioni di diritto romano	IUS/18	14
📖 Informatica giuridica	IUS/20	6
📖 Diritto privato 1	IUS/01	13
📖 Metodologia della scienza giuridica	IUS/20	9
📖 Economia politica	SECS-P/01	9

2° ANNO DI CORSO

<i>Insegnamento</i>		CREDITI
📖 Diritto internazionale	IUS/13	9
📖 Diritto del lavoro	IUS/07	12
📖 Diritto privato 2	IUS/01	12
📖 Diritto dell'Unione Europea	IUS/14	9
📖 Diritto commerciale 1	IUS/04	9
📖 Diritto costituzionale 2	IUS/08	8

3° ANNO DI CORSO

<i>Insegnamento</i>		CREDITI
📖 Diritto penale 1	IUS/17	9
📖 Diritto commerciale 2	IUS/04	6
📖 Diritto tributario	IUS/12	8
📖 Sistemi giuridici comparati	IUS/02	6
📖 Diritto amministrativo 1	IUS/10	10
📖 Diritto penale 2	IUS/17	6

4° ANNO DI CORSO

<i>Insegnamento</i>		CREDITI
📖 Diritto amministrativo 2	IUS/10	8
📖 Diritto processuale civile	IUS/15	14
📖 Diritto processuale penale	IUS/16	14

PROFILI CARATTERIZZANTI

DIRITTO CIVILE

4° ANNO DI CORSO		
Insegnamento		CREDITI
📖 Diritto civile	IUS/01	6
📖 Diritto dell'esecuzione civile	IUS/15	6
📖 Diritto privato comparato	IUS/02	6

5° ANNO DI CORSO		
Insegnamento		CREDITI
📖 Diritto agroalimentare	IUS/03	6
📖 Diritto civile (responsabilità civile)	IUS/01	6
📖 Diritto dei consumatori	IUS/01	6

2 INSEGNAMENTI A SCELTA		
Insegnamento		CREDITI
📖 Autonomia privata e regolazione		6
📖 Diritto civile (contratti finanziari)		6
📖 Diritto civile (Tutela dei diritti)		6
📖 Diritto dell'arbitrato interno		6
📖 Diritto della proprietà intellettuale		6
📖 Diritto delle assicurazioni		6
📖 Diritto di famiglia		6

ulteriori crediti		
		CREDITI
📖 altre attività (Diritto dell'informatica, tirocini, ulteriori lingue, ecc.)		10
🇫🇷 per la I lingua straniera (inglese)		5
🏆 per la prova finale		22

TOTALE CREDITI		300
----------------	--	-----

* Scelta obbligatoria per chi intende iscriversi con abbreviazione di corso al II anno del corso di laurea magistrale in Economia, regole e mercati

** Gli studenti interessati a iscriversi con abbreviazione di corso al II anno del corso di laurea magistrale in Economia, regole e mercati devono necessariamente inserire nel proprio piano di studi l'insegnamento di Contabilità e bilancio, quale corso libero da sostenere dopo aver superato l'esame di Economia aziendale

DIRITTO ED ECONOMIA DELLE IMPRESE E DELL'INNOVAZIONE

4° ANNO DI CORSO		
Insegnamento		CREDITI
📖 Diritto commerciale progredito	IUS/04	6
📖 Diritto privato comparato	IUS/02	6
📖 Economia aziendale	SECS-P/07	6

5° ANNO DI CORSO		
Insegnamento		CREDITI
📖 Diritto della concorrenza e dell'innovazione	IUS/04	6
📖 Economia dell'impresa	SECS-P/06	6
📖 Economia e gestione delle imprese (management)	SECS-P/08	6

2 INSEGNAMENTI A SCELTA		
Insegnamento		CREDITI
📖 Analisi economica del diritto		8
📖 Contabilità e bilancio **		8
📖 Diritto della banca e della borsa		6
📖 Diritto della crisi dell'impresa		6
📖 Diritto industriale e delle comunicazioni elettroniche		6
📖 Diritto penale dell'economia		6
📖 Economia e gestione dell'innovazione e delle reti		8
📖 Finanza aziendale		8
📖 Matematica (modulo A)*		6
📖 Statistica*		8

ulteriori crediti		
		CREDITI
📖 altre attività (Diritto dell'informatica, tirocini, ulteriori lingue, ecc.)		10
🇫🇷 per la I lingua straniera (inglese)		5
🏆 per la prova finale		22

TOTALE CREDITI		300
----------------	--	-----

PROFILI CARATTERIZZANTI

DIRITTO SOCIETARIO E TRIBUTARIO

4° ANNO DI CORSO			
Insegnamento			CREDITI
📖 Diritto privato comparato (commerciale)	IUS/02		6
📖 Diritto tributario dell'Unione Europea	IUS/12		6
📖 Diritto tributario progredito (poteri dell'autorità finanziaria e tutela del contribuente)	IUS/12		6
5° ANNO DI CORSO			
Insegnamento			CREDITI
📖 Diritto delle società	IUS/04		6
📖 Diritto tributario dell'impresa	IUS/12		6
📖 Principi contabili e metodologia di bilancio	IUS/12		6
2 INSEGNAMENTI A SCELTA			
Insegnamento			CREDITI
📖 Diritto commerciale internazionale			6
📖 Diritto degli strumenti creditizi e finanziari			6
📖 Diritto delle crisi di impresa			6
📖 International tax planning			6
📖 Scienza delle finanze			6
ulteriori crediti			
			CREDITI
🗉 altre attività (Diritto dell'informatica, tirocini, ulteriori lingue, ecc.)			10
🇬🇧 per la I lingua straniera (inglese)			5
🏆 per la prova finale			22
TOTALE CREDITI			300

DIRITTO PENALE

4° ANNO DI CORSO			
Insegnamento			CREDITI
📖 Diritto e procedura penale degli enti	IUS/17		6
📖 Diritto processuale penale (progredito)	IUS/16		6
📖 Diritto pubblico comparato	IUS/21		6
5° ANNO DI CORSO			
Insegnamento			CREDITI
📖 Diritto dell'esecuzione penale	IUS/16		6
📖 Diritto penale dell'economia	IUS/17		6
📖 Diritto penale della pubblica amministrazione	IUS/17		6
2 INSEGNAMENTI A SCELTA			
Insegnamento			CREDITI
📖 Diritto penale dell'ambiente			6
📖 Diritto penale del lavoro			6
📖 Diritto penale delle scienze mediche e delle biotecnologie			6
📖 Diritto processuale penale internazionale			6
📖 Diritto processuale penale dell'Unione Europea			6
ulteriori crediti			
			CREDITI
🗉 altre attività (Diritto dell'informatica, tirocini, ulteriori lingue, ecc.)			10
🇬🇧 per la I lingua straniera (inglese)			5
🏆 per la prova finale			22
TOTALE CREDITI			300



Attilio Zimatore

Direttore Dipartimento Scienze Giuridiche
e Ordinario di Istituzioni di Diritto Privato

«Competenza e metodo per giuristi chiamati ad affrontare i problemi complessi di una società in continua evoluzione».

PROFILI CARATTERIZZANTI

DIRITTO DEI MERCATI E DEI CONTRATTI FINANZIARI

4° ANNO DI CORSO			
Insegnamento			CREDITI
📖 Diritto della banca e della borsa	IUS/05		6
📖 Diritto delle società quotate in borsa	IUS/04		6
📖 Diritto privato comparato	IUS/02		6
5° ANNO DI CORSO			
Insegnamento			CREDITI
📖 Diritto civile (contratti finanziari)	IUS/01		6
📖 Diritto commerciale europeo	IUS/04		6
📖 Diritto pubblico dell'economia	IUS/05		6
2 INSEGNAMENTI A SCELTA			
Insegnamento			CREDITI
📖 Diritto dell'arbitrato			6
📖 Diritto degli strumenti creditizi e finanziari			6
📖 Diritto delle assicurazioni			6
📖 Diritto penale dell'economia			6
📖 Diritto tributario dell'impresa			6
📖 Scienza delle finanze			6
ulteriori crediti			
			CREDITI
📖 altre attività (Diritto dell'informatica, tirocini, ulteriori lingue, ecc.)			10
🇫🇷 per la I lingua straniera (inglese)			5
👉 per la prova finale			22

TOTALE CREDITI	
	300















10

DIRITTO PUBBLICO

4° ANNO DI CORSO			
Insegnamento			CREDITI
📖 Diritto pubblico comparato	IUS/21		6
📖 Giustizia costituzionale	IUS/08		6
📖 Sistemi federali e sussidiarietà	IUS/09		6
5° ANNO DI CORSO			
Insegnamento			CREDITI
📖 Diritto costituzionale comunitario	IUS/08		6
📖 Diritto delle assemblee elettive	IUS/08		6
📖 Diritto regionale	IUS/09		6
2 INSEGNAMENTI A SCELTA			
Insegnamento			CREDITI
📖 Contabilità di stato			6
📖 Diritto delle autorità indipendenti			6
📖 Diritto e regolazione dei servizi pubblici			6
📖 Diritti umani			6
📖 Giustizia costituzionale italiana e comparata			6
📖 Teoria e tecnica della normazione (drafting)			6
ulteriori crediti			
			CREDITI
📖 altre attività (Diritto dell'informatica, tirocini, ulteriori lingue, ecc.)			10
🇫🇷 per la I lingua straniera (inglese)			5
👉 per la prova finale			22

TOTALE CREDITI	
	300

PROFILI CARATTERIZZANTI
**ISTITUZIONI
POLITICHE E
AMMINISTRATIVE**

4° ANNO DI CORSO		
Insegnamento		CREDITI
 Scienza della politica	SPS/04	8
 Diritto amministrativo comunitario	IUS/10	6
 Diritto pubblico comparato	IUS/21	6
5° ANNO DI CORSO		
Insegnamento		CREDITI
 Diritto regionale (diritto delle autonomie territoriali)	IUS/09	8
 Diritto e regolazione dei servizi pubblici	IUS/05	8
2 INSEGNAMENTI A SCELTA		
Insegnamento		CREDITI
 Diritto dell'ambiente		6
 Diritto dell'Unione Europea (proredito)		6
 Diritto della concorrenza e dell'innovazione		6
 Diritto delle assemblee elettive*		6
 Diritto delle comunicazioni elettroniche		6
 Diritto dello sport		6
ulteriori crediti		CREDITI
 altre attività (Diritto dell'informatica, tirocini, ulteriori lingue**, ecc.)		10
 per la I lingua straniera (inglese)		5
 per la prova finale		22
TOTALE CREDITI		300

Rosella Borgia

Delegato dal Rettore per il Diritto
allo studio e Ordinario di Diritto Civile

«L'istruzione è la più alta
difesa della libertà».

* Gli studenti interessati a iscriversi con abbreviazione di corso al II anno del Corso di Laurea Magistrale in Scienze di governo e della comunicazione pubblica - indirizzo Istituzioni politiche e amministrative - dovranno inserire nel proprio piano di studi l'insegnamento di Diritto delle assemblee elettive.

** La II lingua è scelta obbligatoria per chi intende iscriversi con abbreviazione di corso al II anno del corso di laurea magistrale in Scienze di governo e della comunicazione pubblica - indirizzo Istituzioni politiche e amministrative.

PROFILI CARATTERIZZANTI

DIRITTO AMMINISTRATIVO

4° ANNO DI CORSO		
Insegnamento		CREDITI
📖 Diritto dell'ambiente	IUS/03	6
📖 Diritto pubblico comparato	IUS/21	6
📖 Diritto processuale amministrativo	IUS/15	6

5° ANNO DI CORSO		
Insegnamento		CREDITI
📖 Diritto urbanistico	IUS/10	6
📖 Diritto e regolazione dei contratti pubblici	IUS/10	6
📖 Diritto e regolazione dei servizi pubblici	IUS/10	6

2 INSEGNAMENTI A SCELTA		
Insegnamento		CREDITI
📖 Diritto amministrativo comunitario		6
📖 Diritto dell'Unione Europea (progredito)		6
📖 Diritto della concorrenza e dell'innovazione		6
📖 Diritto delle comunicazioni elettroniche		6
📖 Diritto dello sport		6
📖 Diritto regionale		6
📖 Normazione secondaria		6

ulteriori crediti		CREDITI
📖 altre attività (Diritto dell'informatica, tirocini, ulteriori lingue, ecc.)		10
🇫🇷 per la I lingua straniera (inglese)		5
👉 per la prova finale		22

TOTALE CREDITI	300
----------------	-----

12

DIRITTO INTERNAZIONALE / COMUNITARIO

4° ANNO DI CORSO		
Insegnamento		CREDITI
📖 Diritto internazionale (progredito)	IUS/13	6
📖 Diritto dell'Unione Europea (progredito)	IUS/14	6
📖 Diritto pubblico comparato	IUS/21	6











5° ANNO DI CORSO		
Insegnamento		CREDITI
📖 Organizzazioni internazionali	IUS/13	6
📖 Tutela internazionale dei diritti umani	IUS/13	6
📖 Diritto internazionale privato	IUS/13	6

2 INSEGNAMENTI A SCELTA		
Insegnamento		CREDITI
📖 Diritto internazionale dell'ambiente		6
📖 Diritto internazionale dell'economia		6
📖 Diritto internazionale del mare		6
📖 Diritto internazionale penale		6
📖 Diritto penale e processuale dell'Unione Europea		6
📖 Diritto tributario internazionale e comunitario		6

ulteriori crediti		CREDITI
📖 altre attività (Diritto dell'informatica, tirocini, ulteriori lingue, ecc.)		10
🇫🇷 per la I lingua straniera (inglese)		5
👉 per la prova finale		22

TOTALE CREDITI	300
----------------	-----

DIRITTO DEL LAVORO E DELLA PREVIDENZA SOCIALE

4° ANNO DI CORSO		
Insegnamento		CREDITI
 Diritto del lavoro (proredito)	IUS/07	6
 Diritto della previdenza sociale	IUS/07	6
 Diritto pubblico comparato (Europa e concertazione)	IUS/02	6
5° ANNO DI CORSO		
Insegnamento		CREDITI
 Diritto comunitario del lavoro	IUS/07	6
 Diritto della contrattazione collettiva	IUS/07	6
 Diritto della previdenza complementare	IUS/07	6
2 INSEGNAMENTI A SCELTA		
Insegnamento		CREDITI
 Diritto comparato del lavoro		6
 Diritto comparato della previdenza sociale		6
 Diritto del lavoro nel pubblico impiego		6
 Diritto processuale del lavoro		6
 Diritto regionale del lavoro		6
 Economia aziendale		6
 Giustizia costituzionale (lavoro e previdenza)		6
 Politica ed economia del welfare		6
 Sicurezza del lavoro		6
ulteriori crediti		
		CREDITI
 altre attività (Diritto dell'informatica, tirocini, ulteriori lingue, ecc.)		10
 per la I lingua straniera (inglese)		5
 per la prova finale		22
TOTALE CREDITI		300



Filippo Lubrano

Direttore Scuola di Specializzazione per le Professioni Legali e Ordinario di Diritto Amministrativo

«Non è importante quanto si studia. È più importante quanto si comprende di ciò che si studia».

PROVA DI AMMISSIONE

Per accedere al Corso di Laurea in Giurisprudenza della LUISS è necessario sostenere e superare una prova di ammissione. Tutti gli studenti dell'ultimo anno delle scuole medie superiori possono partecipare al test, anche prima di aver sostenuto l'Esame di Stato.



LE DATE DELLA PROVA

6 APRILE / 4 SETTEMBRE

Se non superi la prova di aprile, puoi partecipare a quella di settembre.

Non è necessario arrivare fino a Roma per partecipare alla prova di aprile: abbiamo organizzato il test anche in altre 29 sedi in tutta Italia, nelle scuole superiori. A settembre invece appuntamento solo nella capitale.

● **ROMA** Hotel Ergife, Via Aurelia 619

- 01 **TORINO** Liceo Classico V. Alfieri, Corso Dante 80, 10126
- 02 **BRESCIA** Liceo Classico Arnaldo, Corso Magenta 56, 25121
- 03 **DUINO-TRIESTE** Collegio Mondo Unito Dell'Adriatico, Via Trieste 29, 34011
- 04 **VERONA** Liceo Scientifico G. Galilei, Via S. Giacomo 11, 37135
- 05 **GENOVA** Liceo Scientifico G.D. Cassini, Via Galata 34/c, 16121
- 06 **REGGIO EMILIA** Liceo Classico-Scientifico Ariosto-Spallanzani, Via Franchetti 3, 42100
- 07 **SANT'ANNA-LUCCA** Liceo Scientifico A. Vallisneri, Via delle Rose 68, 55100
- 08 **PESARO** Liceo Scientifico G. Marconi, Via Nanterre 10, 61100
- 09 **ASCOLI PICENO** I.T.C. Umberto I, Via delle Torri 4, 63100
- 10 **MACERATA** Liceo Scientifico G. Galilei, Via Manzoni 95, 62100
- 11 **TERNI** Liceo Classico G.C. Tacito, Via Fratti 12, 51000
- 12 **PESCARA** Liceo Classico G. D'Annunzio, Via Venezia 41, 65121
- 13 **AVEZZANO** I.T.C. G. Galilei, Via Monsignor Valerii 131, 67051
- 14 **CAMPOBASSO** Liceo Classico M. Pagano, Via G. Scardocchia snc, 86100
- 15 **CASERTA** Liceo Classico P. Giannone, Corso P. Giannone 96, 81100
- 16 **NAPOLI** Scuola Militare Nunziatella, Via Generale Parisi 16, 80132
- 17 **SALERNO** Liceo Classico T. Tasso, Piazza S. Francesco 1, 84100
- 18 **BARI** Liceo Classico Q.O. Flacco, Via Pizzoli 58, 70123
- 19 **LECCE** Liceo Classico G. Palmieri, Viale dell'Università 12, 73100
- 20 **TARANTO** Liceo Classico Q. Ennio, Via Abruzzo 11, 74100
- 21 **MELFI** Liceo Scientifico Federico II, Via Verdi 1, 85025
- 22 **COSENZA** Liceo Classico B. Telesio, Piazza Prefettura, 87100
- 23 **CATANZARO** Liceo Classico P. Galluppi, Via A. De Gasperi 76, 88100
- 24 **REGGIO CALABRIA** Liceo Classico T. Campanella, Via T. Campanella 27, 89100
- 25 **CATANIA** Liceo Scientifico G. Galilei, Via Vescovo Maurizio, 95100
- 26 **SIRACUSA** Liceo T. Gargallo, Via S. Orsola 14, 96100
- 27 **PALERMO** Liceo Classico G. Garibaldi, Via Generale Arimondi 40-42, 90143
- 28 **SASSARI** Liceo Classico D.A. Azuni, Via Rolando 4, 07100
- 29 **CAGLIARI** Liceo Scientifico A. Pacinotti, Via Liguria 9, 09127

STUDIARE ALL'ESTERO

Contatta l'Ufficio Relazioni Internazionali per maggiori informazioni sulle opportunità di formazione all'estero.
www.luiss.it/studenti/estero

**POSTI
DISPONIBILI**
FACOLTÀ
DI GIURISPRUDENZA
A.A. 2009/2010

GIURISPRUDENZA

450 SESSIONE DI APRILE

50 SESSIONE DI SETTEMBRE

500



Non è un test di intelligenza ma serve a valutare la capacità di analizzare informazioni, risolvere problemi e prendere decisioni. Il curriculum scolastico influisce sull'ammissione più del test: lo studio di anni ha più valore della prova di un giorno.

La prova di ammissione è unica per le tre Facoltà.
Dura 90 min. e consiste in 100 domande a risposta multipla con scelta obbligatoria.



Le domande sono di tipo psicoattitudinale (85%) e di cultura generale (15%).



Non è un test di intelligenza anche se alcune domande riguardano la conoscenza della lingua italiana, la matematica di base, la storia, la geografia e l'attualità.



COME È DETERMINATA LA GRADUATORIA?

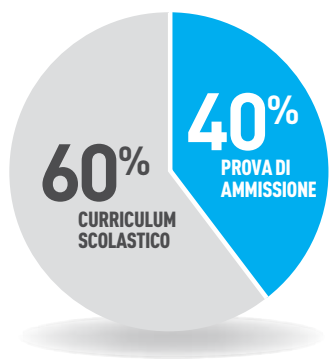

PROVA DI APRILE.

PER IL 40% DAL PUNTEGGIO DEL TEST, PER IL 60% DAL CURRICULUM SCOLASTICO. Il valore del curriculum scolastico è determinato dalla media dei voti dello scrutinio finale del penultimo anno di scuola media superiore di tutti gli insegnamenti, con l'esclusione dei voti di religione e condotta.

PROVA DI SETTEMBRE.

PER IL 40% DAL PUNTEGGIO DEL TEST, PER IL 60% DAL VOTO DI MATURITÀ.

CONTRIBUTO UNICO. Euro 7.500 + tassa regionale (l'importo sarà deliberato dalla Regione Lazio entro il mese di aprile).

GUIDA ONLINE

Non è necessaria alcuna preparazione specifica per affrontare la prova. Tuttavia la LUISS mette a disposizione dei candidati una guida che permette di effettuare una simulazione verosimile del test:
www.luiss.it/ammissione/prova/guida/

COME ISCRIVERSI

Esclusivamente online, dal 9 gennaio al 31 marzo (per la prova di aprile) e dall'8 giugno al 31 agosto (per la prova di settembre). La quota di iscrizione è di Euro 100.

Per informazioni: www.luiss.it/ammissione

LE SEDI DELLA LUISS

VIALE ROMANIA

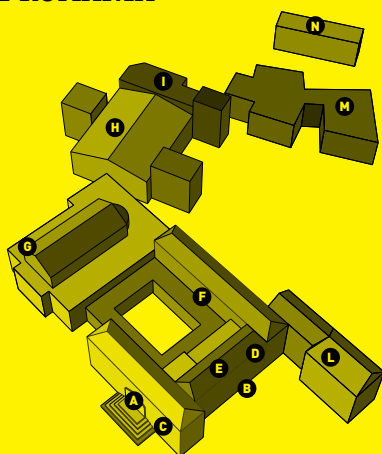

- A** INGRESSO PRINCIPALE
- B** FACOLTÀ 1° livello
front office
e segreteria studenti
aule didattiche
mensa
- C** FACOLTÀ 2° livello
aule didattiche
sale lettura
front office
e segreteria studenti
- D** FACOLTÀ 3° livello
aule didattiche
sale lettura
aule informatizzate
- E** FACOLTÀ 4° livello
aule didattiche
aule informatizzate
- F** FACOLTÀ 5° livello
uffici docenti
uffici ricercatori
uffici assegnisti
- G** AULA 200
- H** VILLA D'HERITZ
direzione generale
uffici di presidenza
placement office
orientamento studenti
relazioni internazionali
sistemi informatici
segreteria studenti
segreterie di facoltà
segreterie dipartimenti
ricerca e didattica
- I** RADIO LUISS
- L** ROME INTERNATIONAL SCHOOL
- M** CASALE
sala polivalente "Celli"
ArionLUISS Libreria
Bookshop
- N** BAR

VIALE POLA

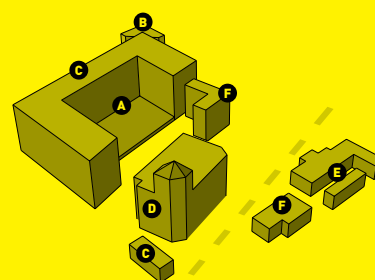

- A** PIANO INTERRATO
aula magna "Mario Arcelli"
aule informatizzate
aule didattiche
- B** BAR
- C** WEB TV
- D** PALAZZINA CENTRALE
rettorato
presidenza
rappresentanza
- E** MENSA
- F** UFFICI

VIA PARENZO

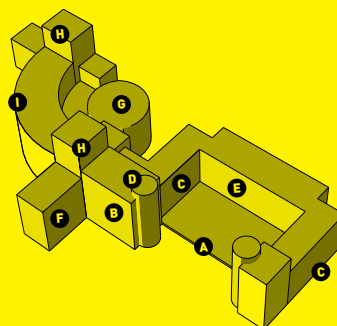

- A** AULA MAGNA
- B** BAR
- C** SALE LETTURA
- D** AULA MAGNA
- E** AULE
- F** SALA PROFESSORI
- G** AULA "GIOVANNI NOCCO"
- H** UFFICI AMMINISTRATIVI
- I** UFFICI DOCENTI

FACOLTÀ DI GIURISPRUDENZA

Segreteria di Facoltà

Via Parenzo, 11 - 00198 Roma

TEL: 06 85 225 294

giurisprudenza@luiss.it

www.luiss.it/giurisprudenza

